

DEVELON

Graafmachines op rupsen

DX160LC-7 HT



Maximaal vermogen	115 pk
Bedrijfsgewicht	16,8 t
Inhoud graafbak	0,5 - 0,75 m ³



DEVELON DX16oLC-7 HT GRAAFMACHINES OP RUPSEN:

MAAK KENNIS MET DE NIEUWE GENERATIE DEVELON MACHINES

De DX16oLC-7 HT graafmachine is bijzonder sterk maar toch milieuvriendelijk en verbruikt uitzonderlijk weinig brandstof.



HOGERE WINST, HOGERE PRODUCTIVITEIT, LAGERE BRANDSTOFKOSTEN

BETROUWBAARHEID

De verstevigde gietstukken, de gesmede stalen scharnieren en de versterkte arm en giek kunnen tegen een stootje. Monogiek of knikgiek voor nog meer flexibiliteit. Verbeterde routing van hydraulische leidingen om uw investering te beschermen.

VEELZIJDIG

Een nieuwe aanbouwdeelmodus, met een voorkeursklep op het aanbouwdeel, zorgt voor een hogere efficiëntie bij het gelijktijdig bewegen en gebruiken van de arm en het aanbouwdeel.

UW VEILIGHEID IS ONZE PRIORITEIT

Standaard camera's aan de achterzijde en rechts, antislip treden en -platformen, evenals relingen op de bovenbouw. Optioneel: een 360° AVM-camerasysteem voor zicht rondom kan gekoppeld worden aan unieke ultrasone detectie voor maximale veiligheid bij het werken met mensen in de buurt. Grote zijspiegels, 10 krachtige led-werklampen (2 extra lampen als optie mogelijk), rijalarm.

PRODUCTIVITEIT

De allerhoogste bak- en graafkrachten. Hogere productiviteit en lager brandstofverbruik in een efficiënte en comfortabele werkomgeving.

ONGEËVENAARD COMFORT

Een van de ruimste cabines in de markt, met een laag geluids- en trillingsniveau en uitstekend zicht rondom. Dankzij de verwarming en zelfs een optionele koelfunctie van de premium-stoel en de verbeterde luchtventilatie in de DX16oLC-7 HT, kunt u zich in elke situatie concentreren op uw werkzaamheden.





BESCHERM UW INVESTERING

Onderstel met hoge rupsen speciaal ontworpen voor toepassingen in de bosbouw.

GEMAKKELIJK WERKEN

Het nieuwe Develon Smart Touch-scherm: een gemakkelijk af te lezen en te gebruiken 8" touchscreen integreert alle functies en instellingen van uw machine op één plaats. Dankzij het handsfree telefoonsysteem mist u geen enkel belangrijk telefoontje. En dat geklungel met sleutelgaten behoort tot het verleden: ontgrendel de deur op afstand en start of stop de motor met de meegeleverde Develon Smart Key.

MOTOR

De bijzonder krachtige Develon-motor, met een hoog koppel bij lage toerentallen, combineert betrouwbaarheid met milieuvriendelijkheid. De 4-cilinder motor voldoet aan Stage V en levert 86 kW bij 2000 tpm.

VOLLEDIGE CONTROLE OVER HET BRANDSTOFVERBRUIK

De laatste ontwikkeling van de legendarische Develon D34 Stage V motor met een nog lager brandstofverbruik dankzij de 3e generatie Smart Power Control (SPC3). Neem de volledige controle over uw brandstofverbruik met een instelbare uitschakelautomaat.

GEAVANCEERDE FILTERS

De meest efficiënte filters en scheiders vangen water en stof op om uw investering optimaal te beschermen.

EENVOUDIG ONDERHOUD

Onderhoudsgegevens rechtstreeks afleesbaar op het bedieningspaneel. Alle filters eenvoudig vanaf grondniveau bereikbaar. Het koelgedeelte is voorzien van fijn gaas voor de inlaatlucht, om de koelers te beschermen en stilstand tot een minimum te beperken.



TOPPRESTATIES EN LAAG BRANDSTOF- VERBRUIK

HET VERMOGEN OM PRODUCTIEVER TE ZIJN

- De DX16oLC-7 HT is met de allernieuwste generatie Develon-motor uitgerust.
- Deze motor voldoet aan Stage V en heeft een uiterst lage uitstoot omdat het voor ons van het grootste belang is de invloed op het milieu te beperken.
- Uitlaatgassen worden gereinigd door selectieve katalytische reductie (SCR), een dieseloxidekatalysator (DOC) en een roetfilter (DPF). Het eerste onderhoud hoeft pas na 8000 uur uitgevoerd te worden.

LAAG BRANDSTOFVERBRUIK

- Keuze uit vier vermogensmodi (Eco, Standard, Power, Power Plus) en een automatisch Smart Power Control systeem voor optimaal vermogen en lager brandstofverbruik in alle situaties.
- Uitschakelautomaat: schakelt de motor uit wanneer deze een bepaalde tijd stationair loopt. De bestuurder kan via het Develon Smart Touch-scherm instellen na hoeveel tijd de motor automatisch wordt uitgezet.

TURBOLADER MET VARIABLE DRUK

Optimaliseert bij alle toerentallen en onder alle belastingen de luchttoevoer naar de verbrandingskamers waardoor de uitlaatgassen schoner zijn en het brandstofverbruik lager.

SPC3 (SMART POWER CONTROL)

Twee systemen (variabele toerentalregeling en pompkoppelregeling) die samen voor een lager brandstofverbruik bij gelijke productiviteit zorgen. Het systeem verlaagt het motortoerental en past het pompkoppel aan de werkomstandigheden aan.

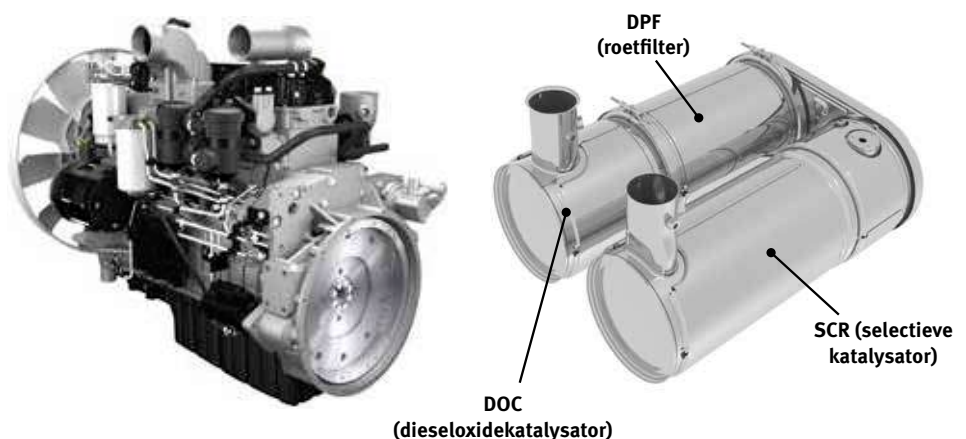



BETROUWBAARHEID ZIT ONS IN HET BLOED

In uw vak is betrouwbaar gereedschap onontbeerlijk. Bij Develon staan een lange levensduur en betrouwbaarheid centraal bij de ontwikkeling van onze machines. De materialen en constructies worden onderworpen aan strenge tests om de sterkte en weerstand onder de meest extreme omstandigheden te meten.

ONTWORPEN VOOR ALLROUND LANGDURIG GEBRUIK ONDER ZWARE OMSTANDIGHEDEN

VERSTERKT RUPSFRAME

- Het rupsframe is van een extra versterkingsplaat voorzien om bestuurders onder zware omstandigheden onbezorgd te laten werken
- Een sterke onderplaat beschermt belangrijke onderdelen tegen obstakels als boomstronken of rotsen
- Het versterkte rupsframe behoudt onder zulke zware omstandigheden zijn vorm
- Met extra bescherming bij de vrijlooprollen

GROTERE BODEMVRIJHEID

Dankzij de extra bodemvrijheid kan de graafmachine op rupsen over boomstronken en onverharde paden rijden

STERK TRACTIESYSTEEM MET VERSTEVIGDE BOVENROLLEN

- De verstevigde bovenrollen maken het rijstelsysteem nog robuuster. Het resultaat: lange rijtijd en -afstand, vooral onder zwaardere omstandigheden.
- Bovendien biedt het 18-tons rijstelsysteem op de DX160LC-7 HT meer tractiekracht om zware voorwerpen of stapels boomstammen te slepen.
- Hogere positie van de bovenrol voor hogere structurele sterkte en grip van de rupsplaten en afvoer van ongerechtigheden.

615 MM BODEMVRIJHEID

- Bescherm uw investering, blijf vrij van obstakels
- 155 mm hoger dan standaard rupsen

GROTERE DIAMETER ONDERROL: 150 MM

20% maar dan conventionele rupsen.

RUPSPLATEN

- De nieuwe DX160 met hoog rupsonderstel kan met rupsplaten van 800 tot 900 mm worden uitgerust
- Perfect voor toepassingen in de bosbouw, maar ook voor recycling, landbouw of gebieden met lage bodemdruk (bij rupsplaten van 900 mm).

BETROUWBAARHEID

De verstevigde gietstukken, de gesmede stalen scharnieren en de versterkte arm en giek kunnen tegen een stootje. Grote, robuuste giek- en armcilinders voor een soepele en krachtige werking. Geavanceerde pen-en-bus-technologie.

DUURZAAM ONDERSTEL

Smeedstaal en geharde toprollen, met oliesmering, hitte-behandelde kettingwielen, geharde, hitte-behandelde rupsen met vetsmering en een lange levensduur.



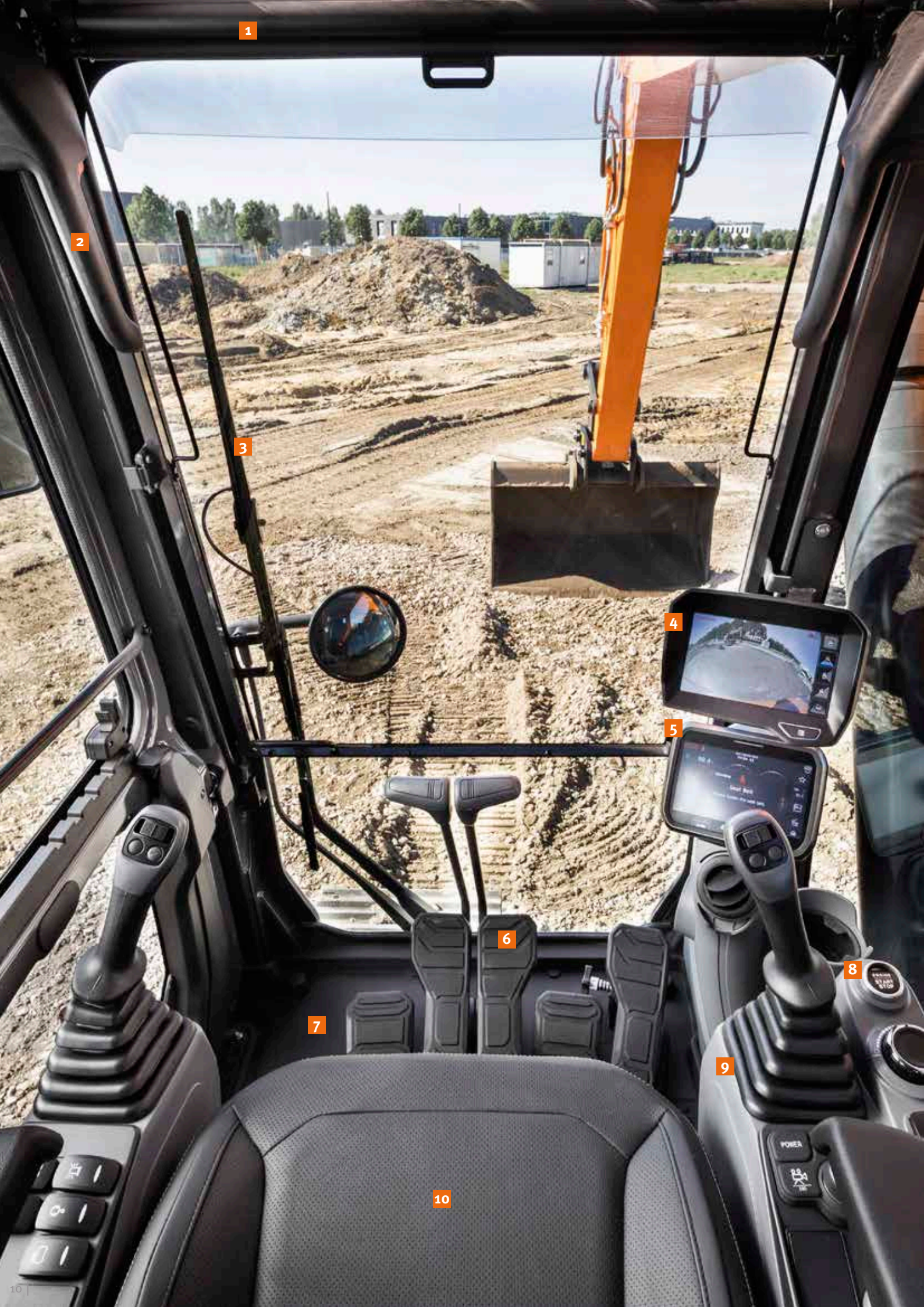

1

2

3

4

5

6

7

8

9

10

1. Zonnescherm
2. Raamgreep
3. Parallele ruitenwissers
4. 360° AVM-camerasysteem voor zicht rondom (optioneel)
5. Develon Smart Touch
6. Herontworpen pedalen
7. Vlakke, grote, gemakkelijk schoon te maken vloer
8. Sleutelloos starten (Develon Smart Key)
9. Joysticks en schakelaars zijn in de verstelbare bedieningsconsoles ingebouwd
10. Verwarmde en gekoelde (optie) stoel
11. Beter zicht naar rechts onder
12. Opbergvak voor zonnebril
13. Aparte hendel voor het instellen van de hoogte en kantelfunctie van de zitting

UITERST COMFORTABEL WERKEN

BESTE WERKOMGEVING IN DE KLASSE

De DX160LC-7 HT is ontworpen met oog op de best mogelijke werkomstandigheden. De geavanceerde, uiterst moderne ROPS-cabine heeft voor uw veiligheid een drukregeling en is ISO gecertificeerd. Een kwalitatief hoogwaardige, verwarmde stoel (en zelfs stoelkoeling als optie leverbaar) met luchtvering biedt de gebruiker maximaal comfort.

ONGEËVENAARD COMFORT

U profiteert, in een comfortabele stoel, van ongehinderd zicht rondom over het werkterrein en van de beschikbaarheid van verschillende opbergvakken.

Pedalen, joysticks en arMLEUNINGEN zijn allemaal ontwikkeld voor gebruikerscomfort en efficiëntie. De geluids- en trillingsniveaus zijn opmerkelijk laag, terwijl de effectiviteit van de airconditioning en de automatische klimaatregeling aanzienlijk is verbeterd. Dankzij deze functies kunt u urenlang doorwerken zonder vermoeid te raken.

Dankzij het handsfree systeem mist u geen enkel belangrijk telefoontje en blijft u bereikbaar voor uw klanten terwijl u de machine bedient.

CABINE-OPHANGING

De cabine is uitgerust met een ophangstelsel (CabSus-ophanging) dat trillingen dempt en uitstekende bescherming biedt bij botsingen. Dit systeem absorbeert schokken en trillingen veel effectiever dan een conventioneel silentblock ophangstelsel.

DEVELON SMART TOUCH

U kunt op het brede 8-inch touchscreen eenvoudig door de verschillende menu's bladeren, bijvoorbeeld voor vermogensinstellingen en het instellen van de hulphydrauliek. U kunt er ook een Bluetooth apparaat op aansluiten of naar uw favoriete radiozender luisteren.

360° AVM-CAMERASYSTEM VOOR ZICHT RONDOM (OPTIONEEL)

Het 360° AVM-camerasysteem biedt u een onbelemmerd zicht op de omgeving van de machine.



11

12

13



MET BUSINESSCLASS STOELN

Met de ergonomische knoppen, het goed zichtbare kleurendisplay en Develon Smart Touch heeft u de machine altijd volledig onder controle.

EENVOUDIG EN VOLLEDIG IN CONTROLE

DYNAMISCH VERMOGENSMANAGEMENT

- Automatische selectie van rijsnelheid (langzaam/snel)
- Door inschakeling van het bekrachtigingssysteem wordt de graafkracht met 10% vergroot
- Met een tiptoets wordt het motortoerental onmiddellijk verlaagd tot langzaam stationair draaien
- Als alle knoppen en joysticks 4 seconden (instelbaar) in de neutrale stand staan, gaat de motor naar stationair, om zuiniger te werken en het geluidsniveau in de cabine te verlagen

INTELLIGENTE ZWEVENDE GIEK (OPTIONEEL)

Met de 'intelligente zwevende giek' gaat de giek omhoog of omlaag als de toepassing daarom vraagt:

- Instelling hydraulische breekhamer: als met de giek omlaag wordt gewerkt, dan beweegt de giek vrij onder het eigengewicht. Dit vermindert schokken en trillingen, en zorgt ervoor dat de breekhamer langer meegaat.
- Volledig zwevend: met de giek omlaag gaat deze met de ondergrond mee omhoog en omlaag.

NIEUWE FINE SWING-FUNCTIE

Een andere nieuwe standaardfunctie is de Fine Swing-functie. Met deze functie schudt een opgetild voorwerp minder aan het begin en het eind van de zwenkbeweging van de graafmachine. Dit vergroot de veiligheid voor mensen die in de nabijheid werken en voorkomt schade als het voorwerp uit de graafmachine zou vallen. Als u de Fine Swing-functie activeert, dan wordt de overschrijdingsmodus uitgeschakeld. Zo bereikt de DX16oLC-7 HT op soepele wijze de maximale zwenksnelheid. Hierdoor komt de schok van de draai op het moment van stoppen te vervallen. Dit resulteert in een soepele stop.

4 BEDRIJFSMODI EN 4 KRACHTMODI

Deze modi leveren altijd het vermogen voor uw toepassing en minimaal brandstofverbruik:

- Bedrijfsmodi: Eenwegmodus, tweewegmodus, graafmodus en hefmodus.
Bij de tweewegmodus is er nu een voorkeursklep op de aanbouwdeelleiding aangebracht om de productiviteit van de machine te verhogen wanneer een aanbouwdeel wordt gebruikt en de arm tegelijkertijd wordt bewogen. Er is ook een nieuwe modus beschikbaar: speciaal voor tiltrotatorgebruik, om de precisie te maximaliseren en de tegendruk te minimaliseren.
- Krachtmodi: Power-Plus, Power, Standard of Eco.

UITERST NAUWKEURIGE VINGERTIPBEDIENING

- Het nieuwe multifunctionele 8" Develon Smart Touch-scherm laat alle nuttige informatie in een intuïtief visueel formaat zien.
- U kunt in één oogopslag de status en de instellingen van de machine zien om deze optimaal te laten werken.
- De unieke jog/shuttle-schakelaar van Develon maakt eenvoudige, nauwkeurige bediening van alle machinefuncties mogelijk.
- U kunt met de bijzonder gevoelige en licht lopende joysticks veilig, soepel en zelfverzekerd werken.
- De proportionele duimschakelaars op de joysticks kunnen horizontaal of verticaal worden geplaatst, al naar gelang de wens van de bestuurder, om de hydraulische aanbouwdelen optimaal te kunnen bedienen.







EENVOUDIG ONDERHOUD VOOR EEN MAXIMALE BESCHIKBAARHEID

EENVOUDIG TOEGANKELIJK VOOR ONDERHOUD

- Door de grote relingen en antisliptreden en -platen is de toegang tot de gehele bovenbouw veiliger en gemakkelijker.
- Het airconditioningfilter is aan de zijkant van de cabine aangebracht om het beter toegankelijk te maken. Het filter kan met een sleutel worden geopend.
- Dankzij de onderbrekingsschakelaar kan de accu gemakkelijk worden losgekoppeld voor langdurige opslag.
- De bedrijfsurenteller is vanaf de grond goed zichtbaar.
- In de voorfilterleiding en in de afvoerleiding van de brandstoftank zijn afsluitkleppen aangebracht om onderhoud te vergemakkelijken en lekkages te voorkomen.
- De motoronderdelen zijn via de boven- en zijpanelen bereikbaar.
- Voor betere toegang en onderhoudsgemak zijn alle filters (motoroliefilter, brandstofvoorfilters, brandstoffilters en stuurfilter) in het pompcompartiment geplaatst.
- Er is standaard een elektrische pomp om de brandstoffilters te primen.
- Fijn gaas op de zijdeuren en op de koeler zelf filtert de inlaatlucht die naar de koeler gaat, voor betere koelprestaties en minder onderhoud.

ADBLUE® TANK

Sensoren in de tank communiceren met de ECU (elektronische regeleenheid) en detecteren het AdBlue®-peil en eventuele andere problemen met het systeem. Ook uitgerust met een AdBlue®-niveau-indicator tijdens het bijvullen om overvulling te voorkomen.

GEGROEPEERDE SMEERPUNTEN

Voor een eenvoudiger onderhoud zijn de smeerpunten gegroepeerd. Optioneel is een automatisch smeersysteem leverbaar.



TECHNISCHE SPECIFICATIES

MOTOR

De Develon G2 D34 dieselmotor is ontworpen op hoge prestaties en een laag brandstofverbruik en voldoet aan de nieuwste Stage V-emissievoorschriften. Voor een optimale machineprestatie gebruikt de motor brandstofspuiters onder hoge druk, een tussenkoeler en een elektronische regeleenheid. De motor is een viertakt motor met vloeistofkoeling, een wastegate turbocharger, dieseloxydekatalysator (DOC), selectieve katalytische reductie (SCR) en een roetfilter (DPF), zonder EGR.

Model

Develon G2 D34

Aantal cilinders

4

Nominaal vermogen bij 2000 tpm

SAE J1995 86 kW (115 pk)
SAE J1349 81,6 kW (109 pk)

Max. koppel bij 1400 tpm

46,9 kgf·m

Stationair (laag - hoog)

950 [±10] - 2000 [±25] rpm

Cilinderinhoud

3409 cm³

Boring x slag

98 x 113 mm

Startmotor

24 V / 5 kW

Accu's, dynamo

2 x 12 V, 100 Ah – 24 V, 100 A

Luchtfilter

Tweetraps-luchtfilter

ONDERSTEL

De graafmachines zijn in het geheel bijzonder sterk gebouwd van materialen met hoge kwaliteit met een lange levensduur. Alle lassen zijn ontworpen op minimale materiaalspanningen.

- Rupsrollen gesmeerd voor de gehele levensduur
- Losse rollen en kettingwielen voorzien van vrijdragende afdichtingen
- Rupsplaten vervaardigd uit inductiegeharde legering met drie ribben
- Hittebehandelde verbindingsspennen
- Hydraulische rupsspanner met schokdempend spanmechanisme

Bovenrollen

2

Onderrollen

7

Aantal schakels en rupsplaten per kant

44

Schakelafstand

190 mm

Centerafstand rijwerk (std)

3180 mm

HYDRAULISCH SYSTEEM

Het systeem voor elektronische vermogensoptimalisatie (e-EPOS) is het brein van de graafmachine. Het minimaliseert het brandstofverbruik en optimaliseert de efficiency van het hydraulische systeem onder alle werkomstandigheden. Om de motor en de hydrauliek te harmoniseren is het e-EPOS via een gegevensverbinding met de elektronische regeleenheid van de motor verbonden.

- Twee rijnsnelheden bieden ofwel meer koppel ofwel een hogere snelheid
- Cross-sensing brandstofbesparend pompsysteem
- Automatisch systeem voor lager toerental
- Vier bedrijfsmodi en vier krachtmodi
- Regeling van het debiet en de druk van de hulphydrauliek vanaf het besturingspaneel
- Computerondersteunde regeling van het pompdebiet

Hoofdpomp

2 x axiale zuigerpompen met variabel slagvolume
Maximaal debiet bij 2000 tpm 2 x 114 l/min

Hulppomp

Tandwielpomp
Maximaal debiet bij 2000 tpm 30 l/min

Instelling ontlastklep

Aanbouwdeel 330 kgf/cm²
Rijden 350 kgf/cm²
Zwenken 275 kgf/cm²
Stuur 40 kgf/cm²

HYDRAULISCHE CILINDERS

Zuigerstangen en cilinders van staal van hoge sterkte. Alle cilinders zijn voorzien van een schokdempend mechanisme om een schokvrije werking en een langer zuigerleven te waarborgen.

Aantal cilinders	Aantal	Boring x stangdiameter x slag (mm)
Monogiek	2	110 x 75 x 1085
Knikgiek	2	110 x 75 x 970
Cilinder voor scharnieren	1	140 x 85 x 720
Arm voor monogiek	1	115 x 80 x 1108
Arm voor knikgiek	1	115 x 80 x 1068
Bak	1	100 x 70 x 900

CABINE

De airconditioning en de verwarming zijn geïntegreerd voor optimale klimaatregeling. Een automatisch geregelde ventilator blaast de gefilterde lucht door meerdere uitstroomopeningen de cabine in.

De verwarmde stoel met luchtvering beschikt over een veiligheidsgordel. De bestuurder kan de ergonomische stoel en de joystickconsole onafhankelijk naar wens instellen.

A-gewogen geluidsdrukniveau bij de bestuurder, LpAd (ISO 6396:2008)

Opgegeven: 69 dB(A)

A-gewogen geluidsvermogensniveau bij de bestuurder, LwAd (2000/14/EG)

Opgegeven: 100 dB(A)

Gemeten: 99 dB(A)

ZWENKMECHANISME

Voor het zwenkmechanisme wordt een axiale zuigermotor gebruikt die een tweetraps planetaire overbrenging in oliebad aandrijft voor het hoogste koppel.

- Zwenklager: kogellager van het schuiftype, in enkele rij, met inductiegehard inwendig tandwiel
- Inwendig tandwiel en pignion ondergedompeld in smeermiddel

Maximale zwenksnelheid

10,13 tpm

Maximaal zwenkkoppel

4888 kgf·m

GEWICHT

	Breedte rupsplaten (mm)	Machinegewicht (t)	Bodemdruk (kgf/cm ²)
Drieribs rupsplaten	800	16,8	0,31
	900	17,1	0,28

GEWICHTEN VAN ONDERDELEN

Onderdeel	Eenheid	Gewicht	Opmerkingen
Bovenbouw zonder voorbouw	kg	7120	Met contragewicht
Onderbouw	kg	7470	
Contragewicht	kg	2200	
Voorbouw	kg	2434	
Monogiek van 4,6 m	kg	767	Inclusief busen
Knikgiek van 4,98 m (boven / onder)	kg	592 / 384	Inclusief busen
Arm (2,5 m / 3 m)	kg	414 / 465	Inclusief busen

INHOUDEN VLOEISTOFFEN

Brandstoftank	265 l
Koelsysteem (radiateur)	27,1 l
AdBlue®-tank (DEF)	25 l
Hydrauliekolietank	145 l
Motorolie	12,6 l
Zwenkaandrijving	3 l
Rijvoorziening	2 × 2 l

AANDRIJVING

Elk van de rupsen wordt door een onafhankelijke axiale zuigermotor met hoog koppel via planetaire reductietandwielen aangedreven. 2 hendels/bedieningspedalen staan borg voor een soepele loop met contra-rotatie wanneer gewenst.

Het frame van de rupsen beschermt de rijmotoren, remmen en planeetwielen. De rupsremmen beschikken over meerdere schijven die met een veer worden aangedrukt en hydraulisch gelost.

Rijsnelheid (laag - hoog)

2,3 - 3,7 km/u

Maximale tractie

Lage gearing 29,7 t / hoge gearing 12 t

Maximaal klimvermogen

35° / 70%

TECHNISCHE SPECIFICATIES

LAADBAKKEN

Type bak	Inhoud (m ³) volgens SAE	Breedte (mm)		Gewicht (kg)	Monogiek van 4600 mm		Knikgiek van 4980 mm
		Met zijsnijders	Zonder zijsnijders		Arm van 2500 mm	Arm van 3000 mm	Arm van 2500 mm
Universeel	0,24	534	464	275	A	A	A
	0,39	820	736	341	A	A	A
	0,45	911	821	381	A	A	A
	0,51	991	907	393	A	A	B
	0,59	1081	997	413	B	C	C
	0,64	1167	1083	435	B	C	D
	0,76	1339	1255	484	C	D	D
DC Class	0,45	-	1500	357	A	A	A
	0,54	-	1800	403	A	B	B
H-klasse	0,31	642	600	372	A	A	A
	0,42	792	750	420	A	A	A
	0,52	942	900	478	A	B	C
	0,60	1042	1000	510	B	C	D
	0,67	1142	1100	542	C	D	D
	0,74	1242	1200	585	D	-	-

A: Geschikt voor materialen met een dichtheid van maximaal 2100 kg/m³

B: Geschikt voor materialen met een dichtheid van maximaal 1800 kg/m³

C: Geschikt voor materialen met een dichtheid van maximaal 1500 kg/m³

D: Geschikt voor materialen met een dichtheid van maximaal 1200 kg/m³

Gebaseerd op ISO 10567 en SAE J296, armlengte zonder snelkoppeling. Uitsluitend ter referentie.

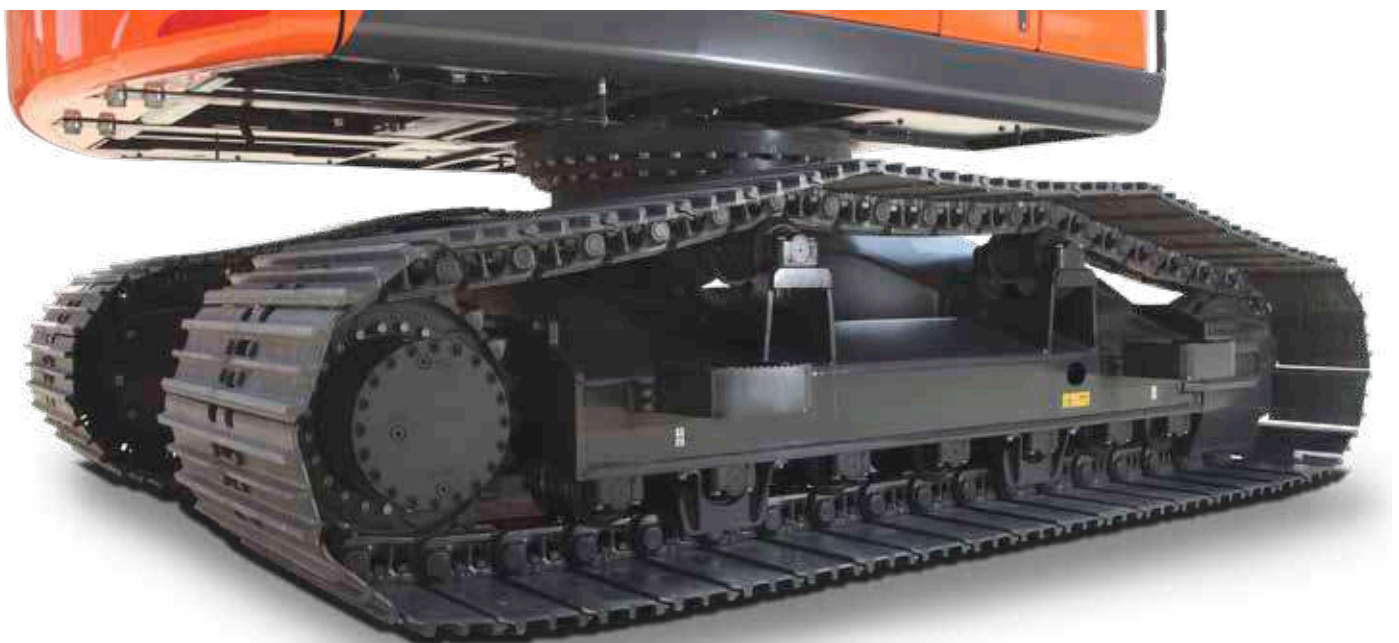

AFMETINGEN

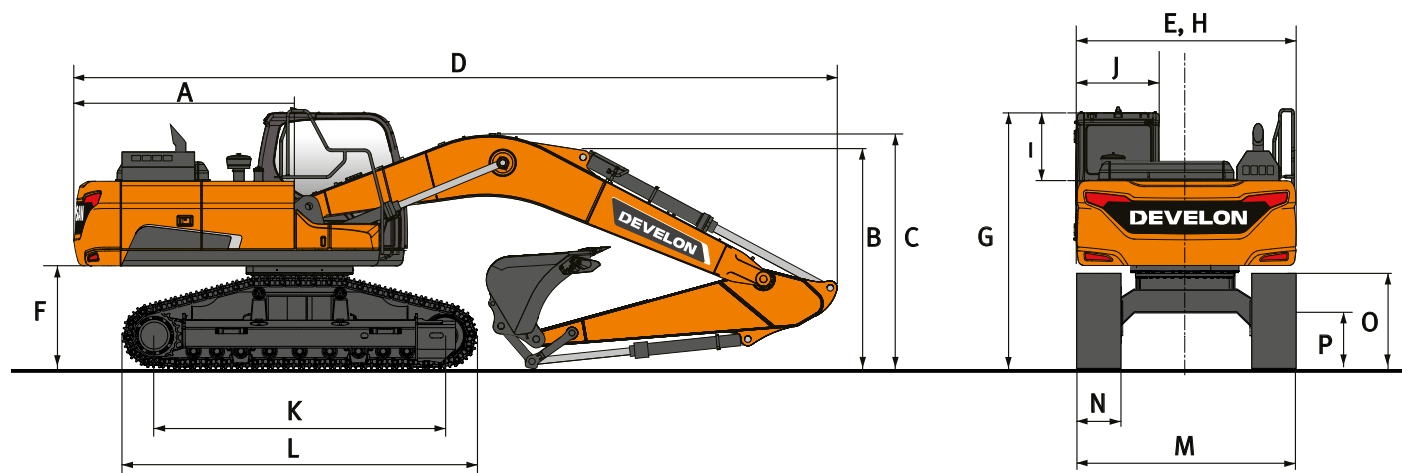

AFMETINGEN

	Eenheid	Monogiek		Knikgiek
		4600	3000	4980
Lengte giek	mm			4980
Lengte arm	mm	2500	3000	2500
Inhoud graafbak	m³	0,51	0,45	0,45
A Zwenkstraal achter	mm	2205	2205	2205
B Transporthoogte (giek)	mm	3020	2680	2950
C Transporthoogte (slang)	mm	3200	2830	3150
D Transportlengte	mm	7720	7650	8015
E Transportbreedte	mm	3000	3000	3000
F Bodemvrijheid contragewicht*	mm	1175	1175	1175
G Hoogte tot bovenkant cabine	mm	3050	3050	2785
H Breedte bovenbouw	mm	3000	3065	3065
I Hoogte cabine boven bovenbouw	mm	830	830	830
J Breedte cabine	mm	1010	1010	1010
K Asafstand loopwielen	mm	3180	3180	3180
L Lengte rups	mm	3925	3925	3925
M Breedte onderstel	mm	3000	3000	3000
N Breedte rupsplaten	mm	800	800	800
O Hoogte rups *	mm	946	946	946
P Bodemvrijheid *	mm	615	615	615

* : zonder ribben

WERKBEREIK

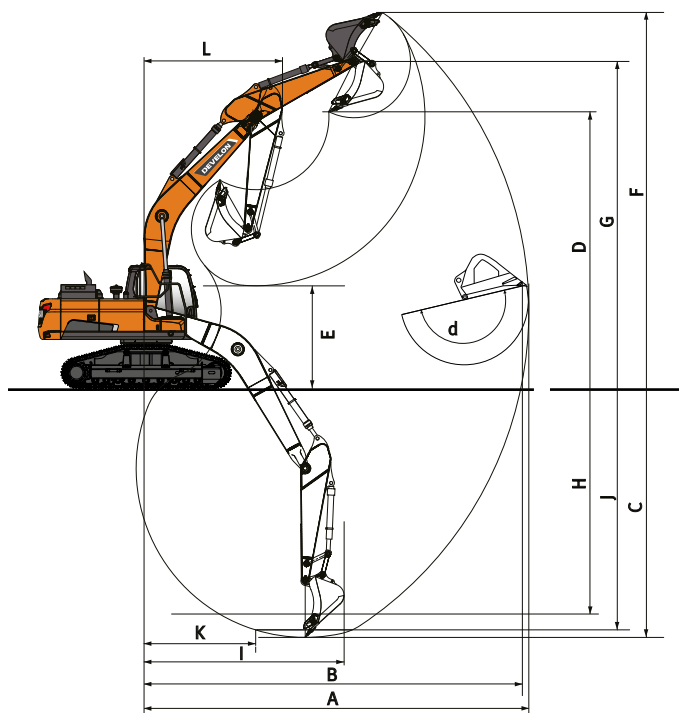

WERKBEREIK

	Eenheid	Monogiek		Knikgiek
Lengte giek	mm	4600		4980
Lengte arm	mm	2500	3000	2500
Inhoud graafbak	m³	0,51	0,45	0,45
A Max. graafbereik	mm	8285	8665	8720
B Max. graafbereik (onder grondniveau)	mm	8080	8475	8530
C Max. graafdiepte	mm	5355	5850	5445
D Max. laadhoogte	mm	6605	6720	7140
E Min. laadhoogte	mm	2765	2005	2995
F Max. graafhoogte	mm	8940	9025	9515
G Max. hoogte bakpen	mm	7815	7940	8355
H Max. diepte verticale muur	mm	4210	4405	4400
I Max. straal verticaal	mm	5605	5970	5725
J Max. graafdiepte (2440 mm niveau)	mm	5115	5610	5335
K Min. straal 2440 mm niveau	mm	1915	1825	910
L Min. zwenkstraal	mm	2380	2625	2970
d Bakhoek	°	174	174	174











GRAAFKRACHTEN (ISO)

	Eenheid	Monogiek		Knikgiek
Lengte giek	mm	4600		4980
Lengte arm	mm	2500	3000	2500
Inhoud graafbak	m³	0,51	0,45	0,45
GRAAFBAK (Normaal/druk omhoog)	ton	10,5 / 11,1	10,5 / 11,1	10,5 / 11,1
ARM (Normaal/druk omhoog)	ton	6,2/6,5	5,6/6,0	6,2/6,5

HEFVERMOGENS

MONOGIEK • ZONDER BAK

(EENHEID: 1000 KG)

A	1,50 m		3,00 m		4,50 m		6,00 m		Max. bereik		
											A

Monogiek 4,6 m - Arm 2,5 m - Rupsplaat 800 mm - Contragewicht 2,2 t

7,50 m										2,57 *	2,57 *	4,06
6,00 m					3,63 *	3,63 *				2,12 *	2,12 *	5,65
4,50 m					4,08 *	4,08 *	3,46 *	3,31		2,00 *	2,00 *	6,52
3,00 m			7,32 *	7,32 *	5,17 *	4,95	4,42 *	3,23		2,01 *	2,01 *	6,96
1,50 m			7,32 *	7,32 *	6,40 *	4,71	4,48	3,13		2,15 *	2,15 *	7,06
0,00 m			7,55 *	7,55 *	6,8	4,55	4,40	3,06		2,44 *	2,44 *	6,82
-1,50 m	6,02 *	6,02 *	10,96 *	8,46	6,75	4,51	4,39	3,05		3,05 *	2,91	6,22
-3,00 m	10,10 *	10,10 *	9,42 *	8,61	6,30 *	4,59				4,68 *	3,86	5,12

Monogiek 4,6 m - Arm 2,5 m - Rupsplaat 900 mm - Contragewicht 2,2 t

7,50 m										2,57 *	2,57 *	4,06
6,00 m					3,63 *	3,63 *				2,12 *	2,12 *	5,65
4,50 m					4,08 *	4,08 *	3,46 *	3,36		2,00 *	2,00 *	6,52
3,00 m			7,32 *	7,32 *	5,17 *	5,02	4,42 *	3,28		2,01 *	2,01 *	6,96
1,50 m			7,32 *	7,32 *	6,40 *	4,78	4,55	3,18		2,15 *	2,15 *	7,06
0,00 m			7,55 *	7,55 *	6,91	4,62	4,47	3,10		2,44 *	2,44 *	6,82
-1,50 m	6,02 *	6,02 *	10,96 *	8,59	6,86	4,58	4,46	3,10		3,05 *	2,96	6,22
-3,00 m	10,10 *	10,10 *	9,42 *	8,74	6,30 *	4,66				4,68 *	3,92	5,12

Monogiek 4,6 m - Arm 3,0 m - Rupsplaat 800 mm - Contragewicht 2,2 t

7,50 m					2,66 *	2,66 *				2,31 *	2,31 *	4,70
6,00 m							2,29 *	2,29 *		2,01 *	2,01 *	6,13
4,50 m					3,50 *	3,50 *	3,34 *	3,34 *		1,94 *	1,94 *	6,93
3,00 m			6,06 *	6,06 *	4,62 *	4,62 *	4,06 *	3,25		1,97 *	1,97 *	7,35
1,50 m			9,44 *	8,82	5,96 *	4,74	4,49	3,13		2,12 *	2,12 *	7,44
0,00 m			8,43 *	8,43 *	6,80	4,55	4,38	3,04		2,42 *	2,35	7,22
-1,50 m	5,70 *	5,70 *	10,76 *	8,37	6,71	4,47	4,34	3,00		3,00 *	2,62	6,65
-3,00 m	8,88 *	8,88 *	10,11 *	8,47	6,74 *	4,5				4,44 *	3,31	5,64
-4,50 m			7,11 *	7,11 *						5,41 *	5,41 *	3,81

Monogiek 4,6 m - Arm 3,0 m - Rupsplaat 900 mm - Contragewicht 2,2 t

7,50 m					2,66 *	2,66 *				2,31 *	2,31 *	4,70
6,00 m							2,29 *	2,29 *		2,01 *	2,01 *	6,13
4,50 m					3,50 *	3,50 *	3,34 *	3,34 *		1,94 *	1,94 *	6,93
3,00 m			6,06 *	6,06 *	4,62 *	4,62 *	4,06 *	3,30		1,97 *	1,97 *	7,35
1,50 m			9,44 *	8,95	5,96 *	4,81	4,56	3,18		2,12 *	2,12 *	7,44
0,00 m			8,43 *	8,43 *	6,90	4,62	4,45	3,09		2,42 *	2,39	7,22
-1,50 m	5,70 *	5,70 *	10,76 *	8,50	6,81	4,54	4,41	3,05		3,00 *	2,66	6,65
-3,00 m	8,88 *	8,88 *	10,11 *	8,60	6,74 *	4,57				4,44 *	3,36	5,64
-4,50 m			7,11 *	7,11 *						5,41 *	5,41 *	3,81

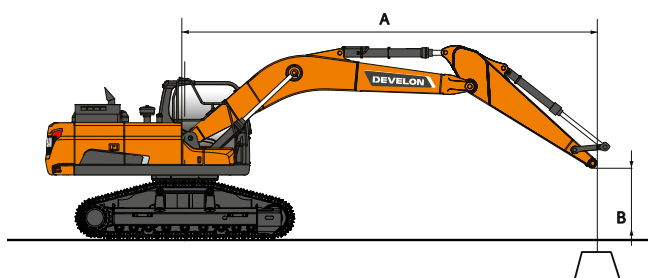

: Nominale waarde over voorzijde











: Nominale waarde rondom

- Hefvermogens zijn conform ISO 10567:2007(E).
- Het laadpunt is aan het uiteinde van de arm.
- * = De nominale belastingen zijn gebaseerd op het hydraulisch vermogen.
- De vermelde nominale belasting komt niet boven 75% van de kantelbelasting of 87% van het hydraulisch hefvermogen.
- Voor hefcapaciteit met bak trekt u het werkelijke gewicht van de bak af van de waarden.
- De aangegeven configuraties geven niet noodzakelijkerwijs de standaarduitrusting van de machine weer.

HEFVERMOGENS

KNIKGIEK • ZONDER BAK

(EENHEID: 1000 KG)

A	3,00 m		4,50 m		6,00 m		7,50 m		Max. bereik		
											A



Knikgiek 4,98 m - Arm 2,5 m - Rupsplaat 800 mm - Contragewicht 2,2 t

7,50 m			3,23 *	3,23 *					1,80 *	1,80 *	4,95
6,00 m			2,94 *	2,94 *	2,87 *	2,87 *			1,47 *	1,47 *	6,31
4,50 m			3,56 *	3,56 *	3,47 *	3,30			1,34 *	1,34 *	7,10
3,00 m			4,75 *	4,75 *	3,97 *	3,19	1,37 *	1,37 *	1,30 *	1,30 *	7,51
1,50 m			6,04 *	4,60	4,44	3,07	2,23 *	2,23 *	1,34 *	1,34 *	7,60
0,00 m			6,70	4,44	4,34	2,99			1,44 *	1,44 *	7,38
-1,50 m	8,19 *	8,19 *	6,66	4,41	4,32	2,97			1,67 *	1,67 *	6,83
-3,00 m	9,95 *	8,44	6,72 *	4,48					3,54 *	3,23	5,75

Knikgiek 4,98 m - Arm 2,5 m - Rupsplaat 900 mm - Contragewicht 2,2 t

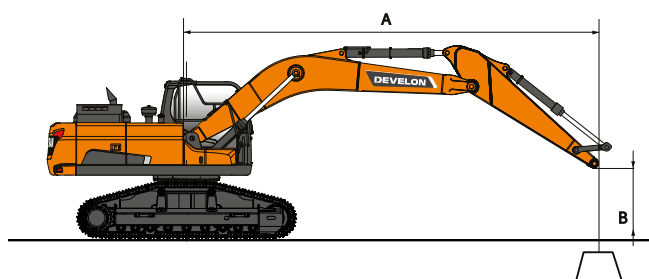
7,50 m			3,23 *	3,23 *					1,80 *	1,80 *	4,95
6,00 m			2,94 *	2,94 *	2,87 *	2,87 *			1,47 *	1,47 *	6,31
4,50 m			3,56 *	3,56 *	3,47 *	3,35			1,34 *	1,34 *	7,10
3,00 m			4,75 *	4,75 *	3,97 *	3,24	1,37 *	1,37 *	1,30 *	1,30 *	7,51
1,50 m			6,04 *	4,67	4,51	3,12	2,23 *	2,23 *	1,34 *	1,34 *	7,60
0,00 m			6,81	4,51	4,41	3,03			1,44 *	1,44 *	7,38
-1,50 m	8,19 *	8,19 *	6,77	4,48	4,39	3,01			1,67 *	1,67 *	6,83
-3,00 m	9,95 *	8,57	6,72 *	4,55					3,54 *	3,28	5,75



 : Nominale waarde over voorzijde
 : Nominale waarde rondom

- Hefvermogens zijn conform ISO 10567:2007(E).
- Het laadpunt is aan het uiteinde van de arm.
- * = De nominale belastingen zijn gebaseerd op het hydraulisch vermogen.
- De vermelde nominale belasting komt niet boven 75% van de kantelbelasting of 87% van het hydraulisch hefvermogen.
- Voor hefcapaciteit met bak trekt u het werkelijke gewicht van de bak af van de waarden.
- De aangegeven configuraties geven niet noodzakelijkerwijs de standaarduitrusting van de machine weer.



STANDAARD UITRUSTING EN OPTIES

● Standaard ○ Optioneel

Motor

- Develon D34 G2 - Elektronisch geregelde "common-rail" motor met directe brandstofinspuiting, 4 kleppen per cilinder, verticale verstuivers, waterkoeling, turbocompressor met lucht-lucht intercooler, voldoet aan Stage V, SCR, DOC en DPF nabehandeling
- Automatisch stationair
- Automatische uitschakeling
- Geen EGR

Hydraulisch systeem

- Debietregeneratie giek en arm
- Fine Swing-modus, aan of uit vanuit cabine
- Anti-terugslagkleppen zwenkinrichting
- Reservepoorten (klep)
- Tiptoetsbediening power boost
- Tweewegs leiding hoog debiet + leidingen voor breekhamer (PE3C)
- Slimme vermogensregeling (SPC3)
- Cilinderdemping en afdichtingen om verontreinigingen buiten te houden
- Dubbel pompdebiet
- Grijperbuizen (wisselklep van bakcilinder)
- Hydraulische leidingen laag debiet om het gereedschap te draaien of kantelen (joystickbediening)
- Hydraulische leidingen voor snelkoppeling
- Zwevende giek

Cabine en interieur

- Geluidsgeïsoleerde en CabSus gemonteerde drukcabine
- Volledig instelbare, verwarmde stoel met luchtvering
- Airconditioning met klimaatregeling
- Openschuifbare voorruit met zonnescerm en uitneembare onderste voorruit
- Schuifraam links
- Parallelle ruitenwissers boven en onder met intervalstand
- Regenskap
- Schakelaar voor achterruitverwarming
- Instelbare PPC polsbesturing voor arm, giek, bak en zwenken
- Proportioneelregeling van leidingen via joysticks of pedaal voor hulphydrauliek voor aanbouwdelen
- Pedaal voor bediening hulphydrauliek, een- en tweeweg
- Jog shuttle schakelaar
- Develon Smart Touch – 8-inch touchscreen, alles-in-één
- Aanbouwdelen beheersysteem
- Draaiknop voor motortoerental
- Automatische rijsnelheid
- Vier bedrijfsmodi en vier werkmodi
- Elektrische claxon
- Aansteker
- Plafondverlichting
- Bekerhouder
- Meerdere opbergruimtes (bijv. documenthouder onder stoel)
- Verwarmde en gekoelde lunchbox
- Vlakke, grote, gemakkelijk schoon te maken vloer
- Sleutelloos starten (Develon Smart Key) en deuren op afstand vergrendelen/ontgrendelen
- Diefstalbeveiliging
- 12 V-aansluiting (reserve)
- Seriële communicatiepoort voor pc/laptop-interface
- Afstandsbediening aan-/uitschakelaar voor radio
- Luidsprekers en aansluitingen voor radio

- Radio + MP3 (stereo) met streamen via Bluetooth en handsfree telefoonsysteem
- Camera's voor achteruit en opzij kijken
- 360° AVM-camerasysteem voor zicht rondom
- 360° AVM-camerasysteem voor zicht rondom + ultrasone detectie
- Volledig instelbare, verwarmde stoel met luchtvering (verwarming & koeling)

Veiligheid

- Roll-over Protective Structure (ROPS)
- Veiligheidskleppen voor giek- en armcilinders
- Waarschuwing overbelasting
- Grote relingen op bovenbouw en treden
- Zwaailicht
- Geperforeerde metalen antislipplaten
- Hydraulische vergrendelingshendel
- Veiligheidsglas
- Noodhamer
- Buitenspiegels links en rechts
- Brandstofdop en deksel met vergrendeling
- Accu-onderbrekingschakelaar
- Herstartbeveiligingssysteem motor
- Noodstopshakelaar motor en bedieningsschakelaar hydraulische pomp
- Relingen (ISO 2867:2011)
- Parkeerrem
- Led-lampenpakket 10x werklichten (op de giek / carrosserie / cabine)
- Ledlampen 2x aanvullende led-werklichten bovenop de achterzijde van de cabine
- Bescherming tegen vallende voorwerpen (Falling objects guards [FOGS]) – bescherming boven- en voorkant cabine (ISO 10262 niveau II en SAE J1356)
- Bescherming voorruit boven en onder

Overige

- Giek 4600 mm – arm 2500 mm – contragewicht 2200 kg
- DEVELON Fleet Management Web (telematicasysteem)
- Automatische afsluiting brandstoftoevoer pomp
- Tweetraps-luchtfILTER
- Brandstofvoorfilter met sensor voor waterafscheider
- Stofkap voor radiator/oliekoeler
- Zelfdiagnosefunctie
- Dynamo (24 V 100 A) – accu (2 × 12 V 100 Ah)
- Hydrostatische powershift transmissie met twee versnellingen
- Smering op afstand voor zwenklager en draaipunten werkgroep
- Arm van 3000 mm alleen voor monogiek
- Knikgiek van 4980 mm
- Develon bakken: volledig assortiment bakken voor universeel hard en rots
- Develon breekhamers en Develon snelkoppelingen
- Automatisch smeersysteem
- Luchtcompressor

Onderstel

- Standaard vast onderstel 3000 mm met rupsplaten 800 mm
- 3-ribs rupsplaten van 800 mm
- 3-ribs rupsplaten van 900 mm

WERKTERREIN BEHEREN

EFFICIËNT WERKEN BEHEREN

PREVENTIEF ONDERHOUD

PROACTIEVE SERVICE

TREND BEDRIJFSUREN

Totaal aantal bedrijfsuren en bedrijfsuren per modus

BRANDSTOFVERBRUIK*

Brandstofniveau en -verbruik

LOCATIE

GPS en geo-fence

RAPPORTEN

Bedrijfsrapport en gebruik

WAARSCHUWINGEN EN MELDINGEN

Detecteren van machinewaarschuwingen, losse antenne, geo-/tijd-fence

BEHEER FILTERS EN OLIE

Preventief onderhoud door items periodiek te vervangen

TELEMATICA-AANSLUITING

Er is een aansluiting aanwezig om machinegegevens te downloaden.

TELECOMMUNICATIE

Develon biedt twee communicatiemodi (mobiel, satelliet) voor een maximale dekking.

DEVELON FLEET MANAGEMENT WEB

Gebruikers kunnen de machinestatus via Develon Fleet Management Web bewaken.

OPTIONELE AANBOUWDELEN

Er is voor uw Develon graafmachine een groot aantal aanbouwdelen beschikbaar. Door uit onze aanbouwdelen te kiezen weet u zeker dat u de optimale prestaties krijgt bij een laag geluidsniveau.



**DEVELON H-KLASSE BAKKEN
(GRONDVERZET)**



**DEVELON G-KLASSE BAKKEN
(ECONOMY)**



NIVELLEERBAKKEN



**DEVELON S-KLASSE BAKKEN
(ZACHTE ROTSEN)**



PENSNELKOPPELINGEN



DEVELON POLIEPGRIJPERS



**DEVELON X-KLASSE BAKKEN
(ALLE TYPEN ROTSEN)**



**DEVELON HYDRAULISCHE
BREEKHAMERS**



DEVELON SORTEEGRIPERS



LIJST MET UITRUSTINGSSTUKKEN

● Standaard ○ Optioneel

DX160LC-7HT

- Universele pensnelkoppeling
- Set van 2 pennen Ø65 mm voor aanbouwdelen
- Develon H-klasse bak (grondverzet), breedte 642 mm, inhoud 0,31 m³, 4 heavy duty tanden
- Develon H-klasse bak (grondverzet), breedte 642 mm, inhoud 0,31 m³, 4 ESCO-tanden
- Develon H-klasse bak (grondverzet), breedte 792 mm, inhoud 0,42 m³, 4 heavy duty tanden
- Develon H-klasse bak (grondverzet), breedte 942 mm, inhoud 0,52 m³, 5 heavy duty tanden
- Develon H-klasse bak (grondverzet), breedte 942 mm, inhoud 0,52 m³, 5 ESCO-tanden
- Develon H-klasse bak (grondverzet), breedte 1042 mm, inhoud 0,60 m³, 5 heavy duty tanden
- Develon H-klasse bak (grondverzet), breedte 1142 mm, inhoud 0,67 m³, 5 heavy duty tanden
- Develon H-klasse bak (grondverzet), breedte 1142 mm, inhoud 0,67 m³, 5 ESCO-tanden
- Develon H-klasse bak (grondverzet), breedte 1242 mm, inhoud 0,74 m³, 6 heavy duty tanden
- Develon G-klasse bak (economy), breedte 540 mm, inhoud 0,24 m³, 3 universele tanden
- Develon G-klasse bak (economy), breedte 825 mm, inhoud 0,39 m³, 4 universele tanden
- Develon G-klasse bak (economy), breedte 911 mm, inhoud 0,45 m³, 5 universele tanden
- Develon G-klasse bak (economy), breedte 996 mm, inhoud 0,51 m³, 5 universele tanden
- Develon G-klasse bak (economy), breedte 1086 mm, inhoud 0,59 m³, 5 universele tanden
- Develon G-klasse bak (economy), breedte 1344 mm, inhoud 0,76 m³, 6 universele tanden
- Geith nivelleerbak, 0,470 m³, breedte 1200 mm
- Geith nivelleerbak, 0,600 m³, breedte 1500 mm
- Geith nivelleerbak, 0,730 m³, breedte 1800 mm
- Geith nivelleerbak, 0,810 m³, breedte 2000 mm
- Set 1800 mm opschroefbare rand 230104-01012
- Sorteergrijper MG14, 450l, 360° rotatie, kaakbreedte 900 mm
- Develon hydraulische breekhamer HB15H, 350-700 slagen per minuut, 120 dB
- Develon hydraulische breekhamer HB15FH, 350-700 slagen per minuut, 120 dB
- Geith heavy duty bak, 0,225 m³, breedte 450 mm, 3 tanden
- Geith heavy duty bak, 0,330 m³, breedte 600 mm, 3 tanden
- Geith heavy duty bak, 0,435 m³, breedte 750 mm, 4 tanden
- Geith heavy duty bak, 0,540 m³, breedte 900 mm, 5 tanden
- Geith heavy duty bak, 0,645 m³, breedte 1050 mm, 5 tanden
- Geith heavy duty bak, 0,750 m³, breedte 1200 mm, 5 tanden
- Geith rotsbak, 0,225 m³, breedte 450 mm, 3 tanden
- Geith rotsbak, 0,330 m³, breedte 600 mm, 3 tanden
- Geith rotsbak, 0,435 m³, breedte 750 mm, 4 tanden
- Geith rotsbak, 0,540 m³, breedte 900 mm, 5 tanden
- Geith rotsbak, 0,645 m³, breedte 1050 mm, 5 tanden
- Geith rotsbak, 0,750 m³, breedte 1200 mm, 5 tanden

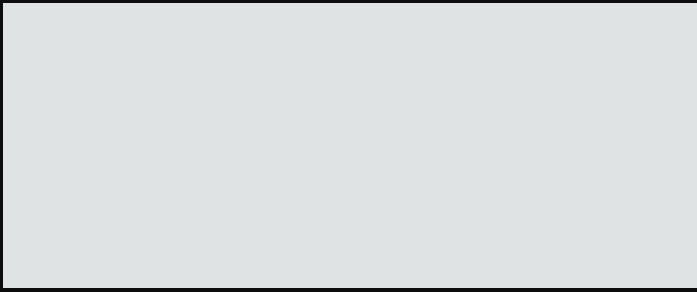

Powered by Innovation

ONTDEK MEER:
DX160LC-7 HT

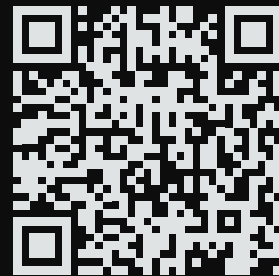

DEVELON

HD Hyundai Infracore Europe s.r.o.
IBC - Pobřežní 620/3, 186 00 Praha 8-Karlín
Czech Republic

©2023 DEVELON D4601152-NL (08-23)

Bepaalde specificaties zijn gebaseerd op technische berekeningen en niet op daadwerkelijke metingen. Specificaties worden alleen gegeven voor vergelijkingsdoeleinden en kunnen zonder kennisgeving worden gewijzigd. Specificatie(s) voor uw Develon machine kunnen afwijken vanwege normale variaties in ontwerp, productie, werkomstandigheden en andere factoren. Afbeeldingen van Develon producten kunnen van de standaarduitvoering afwijken.